

DESCRIPCIÓN DEL SISTEMA

1.1 Descripción

En la modalidad de Perfilera Oculta (Techo Sicilia), las bandejas van clipadas a un perfil de forma triangular mediante unas estampaciones rectangulares que poseen en sus laterales. Las bandejas cubren la totalidad de la superficie del techo por lo que los perfiles donde se alojan las bandejas quedan ocultos. Estos perfiles se cuelgan del forjado superior mediante un sistema de varillas roscadas que se fijan por uno de sus extremos a dos piezas de cuelgue unidas entre sí que se colocan como una guía sobre los perfiles triangulares.

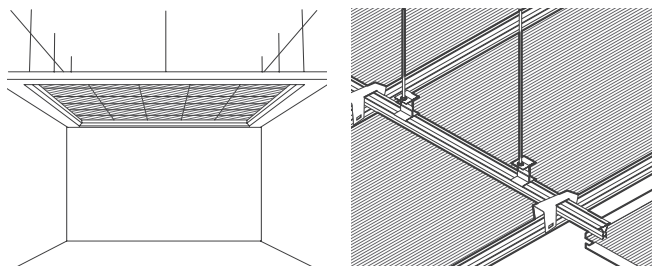

1.2 Tipos de Acabados

Existen gran variedad de tipos de bandejas según su tamaño: bandejas de ancho 300 mm y bandejas de ancho 600 mm. Para este último tipo de bandejas existen las bandejas de dimensiones 600x600 y 600x1200 mm. Dentro del grupo de las bandejas de ancho 300 mm se encuentran los siguientes subtipos: bandejas de 300x300, 300x600, 300x900 y 300x1200 mm.

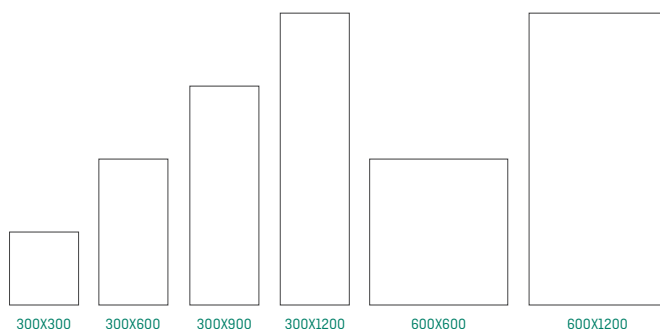

La gama de acabados es bastante amplia pudiéndose elegir entre bandejas prelacadas lisas o perforadas y entre los siguientes colores:

- Blanco (RAL 9010)
- Silver (RAL 9006)

*Posibilidad de otros colores previa consulta.

Existen varios tipos de bandejas perforadas atendiendo a la geometría y disposición de sus agujeros. Cada uno de estos tipos proporciona un porcentaje de perforación característico que varía ligeramente para cada tipo de bandeja.

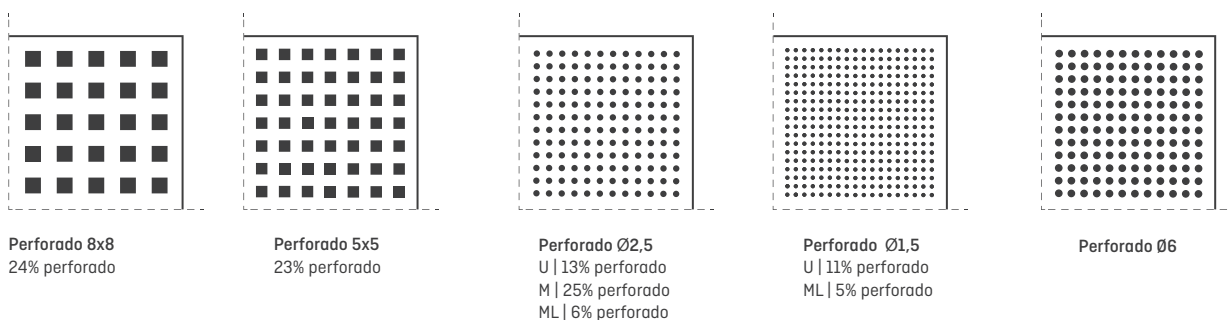

1.3 Complementos

Opcionalmente las bandejas llevan colocado un velo acústico. Este tipo de complemento se utiliza para la mejora de las condiciones acústicas de los recintos donde van colocados este tipo de techo metálico.

1) Velo acústico termoadhesivo.

Las placas perforadas pueden llevar un velo acústico de 0,2 mm de espesor, fijado a la cara interior mediante un adhesivo que se fija por activación térmica. Este sistema evita la deposición de polvo y suciedad originada por las corrientes de aire.e.

2) Manta de fibra mineral o lana de roca.

Junto a las bandejas se pueden colocar paneles de fibra mineral o placas de lana de roca de varios espesores y densidades, según las necesidades de absorción acústica, que se coloca en la cara interior del techo para lograr un confort acústico satisfactorio.

DISTANCIAS ENTRE ELEMENTOS

Los perfiles triángulo superiores se disponen en la dirección de menor magnitud de la superficie a cubrir, de modo que los perfiles inferiores se colocarán en la dirección de mayor magnitud. La distancia de separación entre los perfiles inferiores dependerá del tamaño de la bandeja:

| | |
|-------------------|--------------------|
| - Bandeja 600x600 | Separación=600 mm |
| -Bandeja 600x1200 | Separación=1200 mm |
| -Bandeja 300x300 | Separación=300 mm |
| -Bandeja 300x600 | Separación=600 mm |
| - Bandeja 300x900 | Separación=900 mm |
| -Bandeja 300x1200 | Separación=1200 mm |

Los perfiles triangulares superiores tienen una longitud de 4 m y sobre ellos se colocan las piezas de cuelgue siguiendo las siguientes reglas:

- Separación de Perfiles Triángulo Superiores aproximadamente de 1,5 m.
- Un cuelgue a menos de 25 cm de cada extremo del perfil triangular.
- Por lo general, la separación de cuelgues es de 1,2m

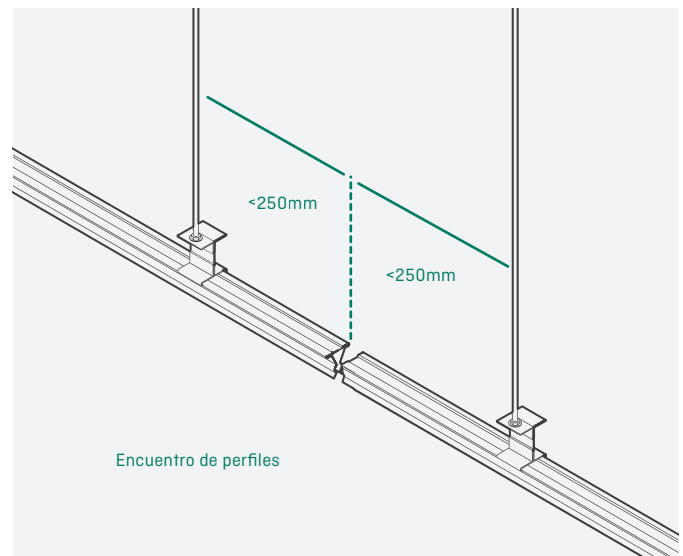
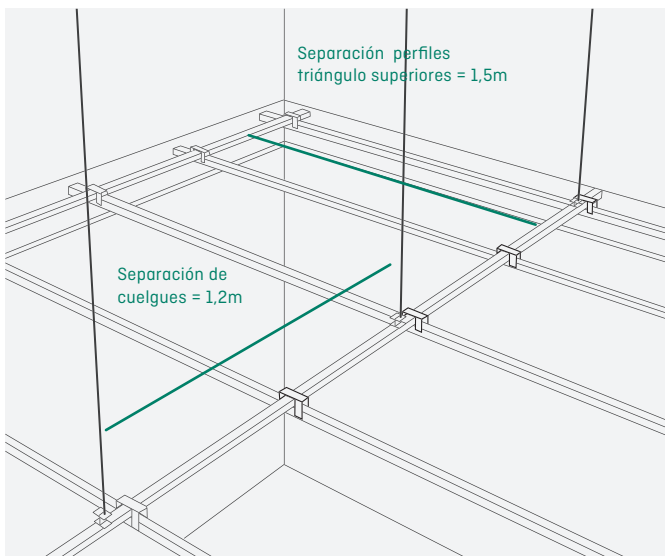

Como generalmente las dimensiones del recinto no cuadran con la superficie que pueden cubrir las bandejas, se suele colocar un faldón decorativo en las paredes de forma que el espacio a cubrir queda completamente cubierto por las bandejas. De esta forma se evita el tener que cortar las bandejas del contorno a la medida adecuada para encajarlas en el techo. Sobre dicho faldón decorativo se apoyan las bandejas del contorno. Además, se suele colocar una moldura para darle al techo un acabado más estético.

LISTADO DE MATERIALES

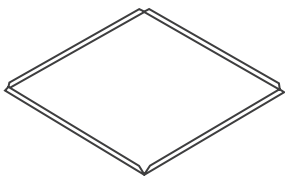

Bandejas Metálicas

Elementos principales del techo y única parte visible desde el interior del recinto. El número aproximado de bandejas por m² de recinto es, según el tamaño de la bandeja, de:

- Bandeja 600x600 2,8 bandejas/m²
- Bandeja 600x1200 1,40 bandejas/m²
- Bandeja 300x300 11,20 bandejas/m²
- Bandeja 300x600 5,60 bandejas/m²
- Bandeja 300x900 3,70 bandejas/m²
- Bandeja 300x1200 2,80 bandejas/m²

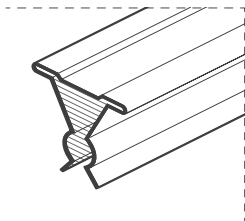

Perfiles Triangulares

Estos perfiles están fabricados en acero galvanizado y tienen una longitud de 4 metros. El número de metros lineales por m² de recinto es, según el tipo de bandeja, de:

- Bandeja 600x600 2,45 m.l./m²
- Bandeja 600x1200 1,60 m.l./m²
- Bandeja 300x300 4,10 m.l./m²
- Bandeja 300x600 2,45 m.l./m²
- Bandeja 300x900 1,90 m.l./m²
- Bandeja 300x1200 1,60 m.l./m²

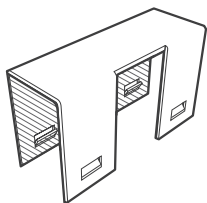

Cruceta

Cruceta: Pieza metálica utilizada como unión entre los perfiles triángulo superiores e inferiores; permitiendo el desplazamiento de estos últimos debajo de los primeros facilitando el montaje de las bandejas. El número de crucetas por m² de recinto es, según el tipo de bandeja, de:

- Bandeja 600x600 3,00 crucetas/m²
- Bandeja 600x1200 1,55 m.l./m²
- Bandeja 300x300 11,40 m.l./m²
- Bandeja 300x600 5,85 m.l./m²
- Bandeja 300x900 4,00 m.l./m²
- Bandeja 300x1200 3,10 crucetas/m²

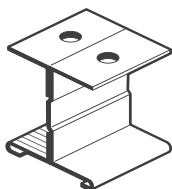

Cuelgue

Está compuesto por dos piezas metálicas que se acoplan entre sí formando una unidad que se coloca sobre el perfil triangular a modo de guía. El conjunto se completa con una varilla roscada y tuercas para su fijación y regulación en altura. El número de cuelgues por m² de recinto es aproximadamente de 0,70.

REQUISITOS PREVIOS A LA INSTALACIÓN

-Los techos de bandejas metálicas Sicilia se colocan en la última fase de construcción, es decir, cuando ya se han colocado todos los cerramientos y las instalaciones ya han sido ubicadas.

-Es necesario que el recinto donde vaya colocarse el techo esté limpio y libre de obstáculos que dificulten el procedimiento de instalación.

- Instalar el techo en condiciones ambientales de temperatura (de 15 a 25°C) e humedad (del 35 al 75%).

PROCEDIMIENTO DE MONTAJE

Una vez se cumplen las condiciones de instalación requeridas (cerramientos y otras instalaciones ya terminadas y limpieza) se procede a la colocación del techo siguiendo los siguientes pasos.

Determinar la naturaleza del soporte superior (hormigón, acero, etc.) para adaptar los elementos de fijación al mismo. Calcular las dimensiones del recinto a cubrir y se determina la altura a la que va a quedar el techo.

Se aconseja la colocación de un faldón decorativo para el dimensionamiento de las bandejas en el recinto y de este modo evitar el corte a medida de todas las bandejas situadas en los extremos.

Marcar en el techo las líneas (de replanteo) por las que discurrirán los perfiles triangulares superiores y por tanto donde se instalarán los cuelgues para su sustentación. Colocar dichas líneas paralelas a la dimensión más grande del recinto separadas una distancia de 1,5 m.

Ancorar los cuelgues al soporte superior según el tipo de sujeción seleccionado al principio. Para cada perfil triangular debe existir al menos un cuelgue a menos de 25 cm cada uno de sus extremos. La separación entre cuelgues será aproximadamente de 1,2 m.

Se montan los perfiles triangulares siguiendo las líneas del replanteo. Se aconseja, en un principio, colocar los cuelgues de los extremos de cada perfil triangular y una vez nivelada la perfilería colocar los cuelgues intermedios.

Colocar los perfiles triángulo inferiores usando las piezas de cruceta. Una vez colocados, comprobar que la estructura ha quedado completamente nivelada, para ello ajustar los cuelgues de forma que estos queden completamente nivelados y fijados al soporte superior (nivelación definitiva).

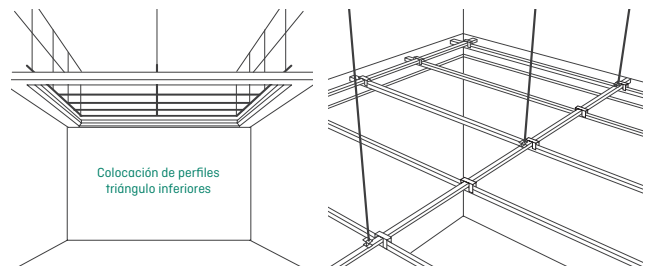
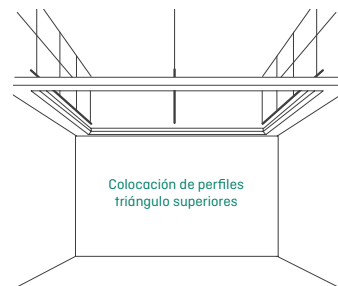
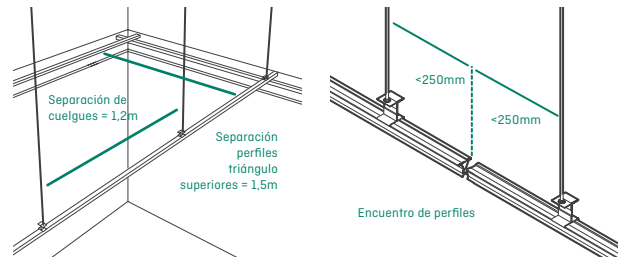
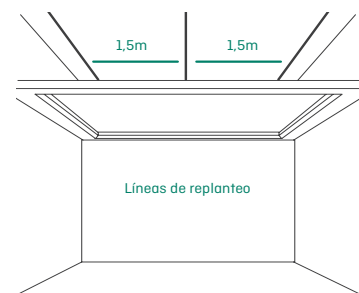
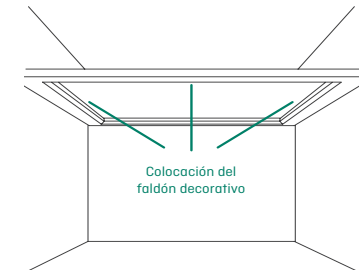
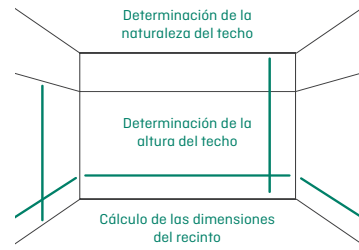

La ventaja, en comparación a la instalación sin crucetas, reside en que los perfiles triángulo inferiores pueden moverse lateralmente gracias a las piezas cruceta lo que facilita enormemente la instalación de las bandejas.

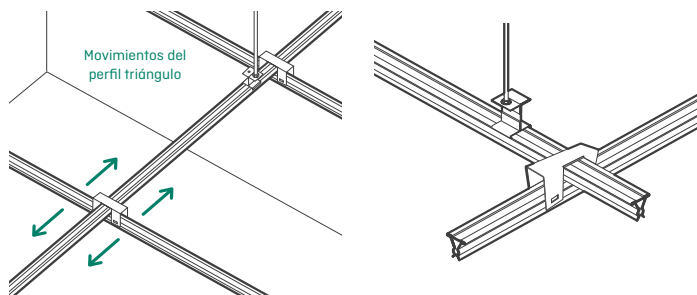

Insertar las bandejas en los perfiles triángulo inferiores mediante una ligera presión. Se deben insertar en los perfiles triángulo inferiores aquellos lados de la bandeja que estén provistos de embuticiones rectangulares para una correcta instalación del techo.

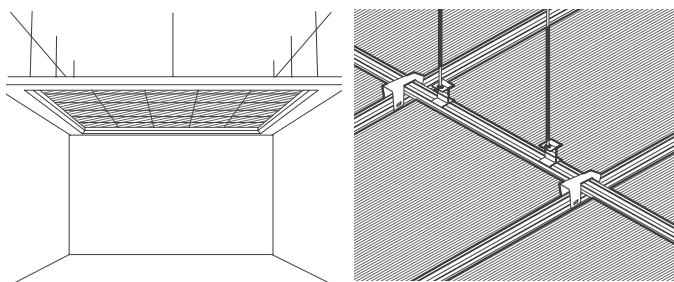
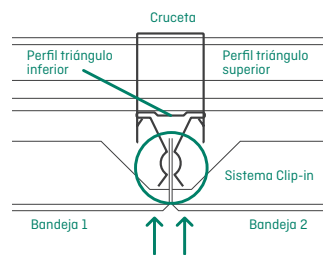

RECOMENDACIONES Y MANTENIMIENTO

- Las bandejas tienen una función decorativa por lo que en el acabado final deben estar perfectamente limpias, sin manchas, marcas de dedos o fisuras de cualquier tipo. Retirar el film protector en el momento de su colocación.
- Para la manipulación de las bandejas se recomienda la utilización de guantes anticorte para preservar las manos y la limpieza de las bandejas.
- Para la limpieza se debe utilizar agua jabonosa (jabón neutro). No utilizar disolventes ni desengrasantes. Secar las superficies con exceso de agua con un paño procurando que no raye la superficie de las bandejas.
- Se recomienda la perforación para luminarias y altavoces realizada en fábrica, sin rebabas ni deformaciones.
- No apoyar reactancias o transformadores en las bandejas.